

intec®

catálogo 2024

intecfón®, videoportero® y sistemas de seguridad



índice

- 3 Historia
- 4 Ventajas

intecfón®

- 6 Intecfón® sencillo para casa
- 8 Intecfón® sencillo para edificio
- 10 Intercomunicación sin servicio a la calle
- 12 Intecfón® combinado con intercomunicación para casa
- 14 Intecfón® combinado con intercomunicación para edificio
- 16 Intecfón® con tablero de conserje y frente de calle para edificio

videoportero®

- 18 Videoportero® sencillo para casa
- 20 Videoportero® sencillo para edificio
- 22 Videoportero® combinado con intercomunicación para casa
- 24 Videoportero® combinado con intercomunicación para edificio

híbridos

- 26 Intecfón® híbrido hasta 240 departamentos
- 28 Videoportero® híbrido hasta 120 departamentos

cerca electrificada

- 30 Cerca electrificada kit completos
- 32 Cerca electrificada equipo suelto

tablas para sistemas de edificio

- 35 Tabla de equipo sistema de intecfón® para edificio
- 36 Tabla de equipo sistema de videoportero® para edificio

paquetes

intecfón®

- 38 Intecfón® 1 a 1 ECO-1
- 39 Intecfón® sencillo BIK-1C
- 40 Intecfón® dos teléfonos BIK-2C

videoportero®

- 41 Videoportero 7" y telecámara de empotrar con cable
- 41 Videoportero 7" y telecámara de empotrar sin cable
- 42 Accesorios para videoportero
- 43 Abrepuestas
- 44 Safecom®

una historia de éxito

Intec de México es una empresa 100% mexicana fundada en 1965 por el **Ing. Carlos F. Vilches Santos** (1943-2021), quien siendo aún estudiante emprendió un negocio de reparación de aparatos eléctricos en el garage de su casa y detectó un nicho de oportunidad al especializarse en interfonos donde había demanda de servicio y buenas ganancias. Con el tiempo la empresa se transformó en fábrica y se desarrollaron los diversos productos hasta llegar a tener **una línea completa** de marca propia. Con el avance de la tecnología surge el videoportero y más adelante los sistemas de seguridad. Con el crecimiento surge la necesidad de expandir los alcances y es cuando se crea el **centro de capacitación Intec** para formar a los electricistas de todo el país como **técnicos especializados en sistemas Intec** dándoles un nuevo oficio y una nueva forma de ganar dinero. Con esta estrategia **ganar-ganar** la empresa cubrió toda la República Mexicana y así ha seguido expandiéndose hacia más de 20 países de Centro, Sudamérica y el Caribe. Actualmente, Intec atiende las necesidades del mercado con una línea cada vez más completa de sistemas de **interfón, videoportero y seguridad** para casa, edificios, oficinas y comercios.

Intec es una empresa que se ha transformado para responder a nuestros sueños y a las aspiraciones de nuestra gente. Sus productos mantienen una innovación constante para promover el buen funcionamiento del hogar, para comunicar, cuidar y acompañar a sus clientes durante toda su vida.



***“ve siempre hacia adelante
y cuenta con nosotros”***

¿conoces todas las ventajas que sólo intec te ofrece?

Intec es la marca líder en México en sistemas de interfón y Videoportero® con más de 59 años de experiencia y 5 años de garantía incondicional. Contamos con cobertura nacional y la red de distribución más grande con Instaladores Certificados Intec y Centros de Servicio en toda la República.

5 años
garantía
de fábrica
interfón y videoportero

garantía incondicional contra defectos de fabricación y errores de instalación

1
calidad
servicio
refacciones

refacciones y servicio de fábrica, instaladores certificados intec en todo México

365
días
asesoría técnica

soporte los 365 días del año al (55)6804 6143

única marca
100%
mexicana

somos una empresa orgullosamente mexicana



“cuenta siempre con nosotros”

intecfón® videoportero cerca electrificada



*La línea más completa
Productos amigables y de fácil instalación
Empresa 100% Mexicana
Garantía, servicio, refacciones, calidad*



INK-1



FS-1B



FR-1
Hasta agotar existencias



BOT-1



TEC-1



PT-1
CA-1



CE-1



CH-2

Características y ventajas

- 5 años de garantía
- Identifica al visitante antes de abrir la puerta
- Comunicación entre frente de calle y teléfonos (sin intercomunicación)
- Apertura de puerta desde el teléfono
- Frente de metal de alta resistencia con controles de volumen
- Único frente con chapa de seguridad antirrobo

modelo	precio sin IVA	
INK-1	\$2,438	Frente de calle de empotrar de un botón línea tec en aluminio anodizado color natural con chapa antirrobo D: caja de empotrar 12 (A) x 15.6 (L) x 4.6 (P) cm
FS-1B	\$1,228	Frente de sobreponer compacto de un botón en acero inoxidable diseño Bot D: 10 (A) x 18.5 (L) x 2.8 (P) cm
FR-1	\$2,620	Frente de calle de sobreponer de un botón con acabado en acero inoxidable y aseguramiento antirrobo diseño Bot D: 13.5 (A) x 27 (L) x 3.3 (P) cm
BOT-1	\$ 945	Teléfono de pared de un botón "nueva línea diseño Bot" con zumbador electrónico D: 8.5 (A) x 19 cm (L) x 4.7 (P) cm
TEC-1	\$ 891	Teléfono tec de pared de un botón con zumbador electrónico D: 9 (A) x 21 (L) x 5 (P) cm
PT-1	\$1,496	Fuente de voltaje autorregulada D: 6.8 (A) x 16.2 (L) x 6.2 (P) cm

equipo opcional

CA-1	\$1,916	Conmutador de audio para operar 2 frentes D: 6.8 (A) x 16.2 (L) x 6.2 (P) cm
CE-1	\$1,305	Contrachapa eléctrica D: 2.5 (A) x 23 (L) x 3.1 (P) cm
CH-2	\$1,604	Chapa eléctrica reversible con pulsador y cilindro D: 18.5 (A) x 10.5 (L) x 3.5 (P) cm



Diagrama unifilar número de hilos necesarios

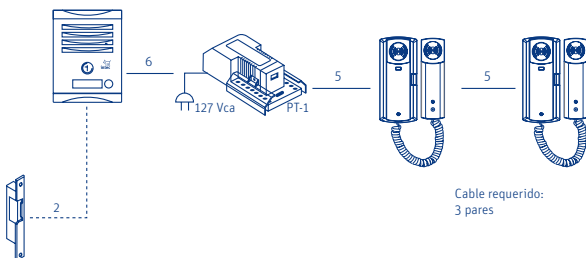

intecfón® sencillo para edificio



TNK-2
TNK-4
TNK-6
TNK-8
TNK-10
TNK-12
TNK-14
TNK-16
TNK-18
TNK-20
TNK-22
TNK-24
TNK-26

en una placa modelos del TNK-2 hasta TNK-26



TNK-28
TNK-30
TNK-32
TNK-34
TNK-36
TNK-38
TNK-40
TNK-42
TNK-44
TNK-46
TNK-48
TNK-50
TNK-52
TNK-54
TNK-56
TNK-58

en dos placas modelos del TNK-28 hasta TNK-58



BOT-1



BPA-1



TEC-1



TPA-1



PT-1
CA-1



CE-1



CH-2

Características y ventajas

- 5 años de garantía
- Identifica al visitante antes de abrir la puerta
- Comunicación entre frente de calle y departamentos sin intercomunicación entre departamentos
- Único frente con chapa de seguridad antirrobo
- Frente de metal de alta resistencia con controles de volumen
- Botonera con directorio iluminado
- Indispensable en todo tipo de edificios de departamentos y oficinas

modelo precio sin IVA

TNK-2	\$2,870
TNK-4	\$3,096
TNK-6	\$3,334
TNK-8	\$3,582
TNK-10	\$3,842
TNK-12	\$4,112
TNK-14	\$4,392
TNK-16	\$4,684
TNK-18	\$4,986
TNK-20	\$5,300
TNK-22	\$5,624

Frente de calle de empotrar para edificio de varios botones

D: caja de 1 placa (dos botones) 13.5 (A) x 15.5 (L) x 4 (P) cm
 D: caja de 2 placas 25.5 (A) x 27.6 (L) x 4 (P) cm
 Por cada 2 botones el largo (L) aumenta 2.4 cm

TNK-24	\$5,958	TNK-42	\$ 9,825
TNK-26	\$6,304	TNK-44	\$10,138
TNK-28	\$7,632	TNK-46	\$10,451
TNK-30	\$7,946	TNK-48	\$10,764
TNK-32	\$8,259	TNK-50	\$11,078
TNK-34	\$8,572	TNK-52	\$11,391
TNK-36	\$8,885	TNK-54	\$11,704
TNK-38	\$9,198	TNK-56	\$12,017
TNK-40	\$9,512	TNK-58	\$12,330

BOT-1 \$ 945

Teléfono de pared de un botón “nueva línea diseño Bot” con zumbador electrónico
 D: 8.5 (A) x 19 cm (L) x 4.7 (P) cm

BPA-1 \$ 934

Teléfono de pared con colgador en el auricular “nueva línea diseño Bot” con zumbador electrónico
 D: 8.5 (A) x 19 cm (L) x 4.7 (P) cm

TEC-1 \$ 891

Teléfono tec de pared de un botón con zumbador electrónico
 D: 9 (A) x 21 (L) x 5 (P) cm

TPA-1 \$ 967

Teléfono tec de pared con colgador en el auricular con zumbador electrónico
 D: 9 (A) x 21 (L) x 5 (P) cm

PT-1 \$1,496

Fuente de voltaje autorregulada
 D: 6.8 (A) x 16.2 (L) x 6.2 (P) cm

CE-1 \$1,305

Contrachapa eléctrica
 D: 2.5 (A) x 23 (L) x 3.1 (P) cm

CH-2 \$1,604

Chapa eléctrica reversible con pulsador y cilindro
 D: 18.5 (A) x 10.5 (L) x 3.5 (P) cm

equipo opcional

CA-1 \$1,916

Conmutador de audio para operar 2 frentes
 D: 6.8 (A) x 16.2 (L) x 6.2 (P) cm



Diagrama unifilar número de hilos necesarios

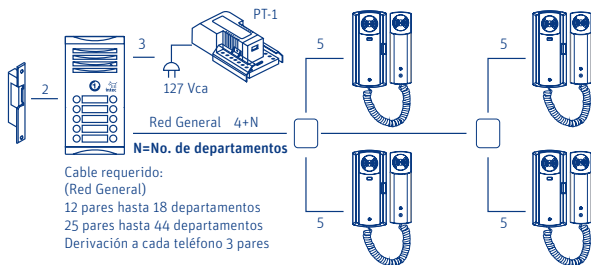



BOT-3



BOT-5



BOT-10



IT-1

Características y ventajas

- 5 años de garantía
- Comunicación inmediata a todas las extensiones
- Red particular de comunicación interna sin servicio a la calle
- No hay privacidad en la comunicación
- Teléfonos para montaje en pared
- Ideal para la intercomunicación en oficinas, comercios y otros negocios
- Capacidad máxima para 11 teléfonos

modelo	precio sin IVA	
BOT-3	\$1,216	Teléfono de pared de 3 botones “nueva línea diseño Bot” con zumbador electrónico D: 8.5 (A) x 19 cm (L) x 4.7 (P) cm
BOT-5	\$1,240	Teléfono de pared de 5 botones “nueva línea diseño Bot” con zumbador electrónico D: 8.5 (A) x 19 cm (L) x 4.7 (P) cm
BOT-10	\$1,337	Teléfono de pared de 10 botones “nueva línea diseño Bot” con zumbador electrónico D: 8.5 (A) x 19 cm (L) x 4.7 (P) cm
IT-1	\$1,692	Fuente de voltaje autorregulada D: 6.8 (A) x 16.2 (L) x 6.2 (P) cm



Diagrama unifilar número de hilos necesarios

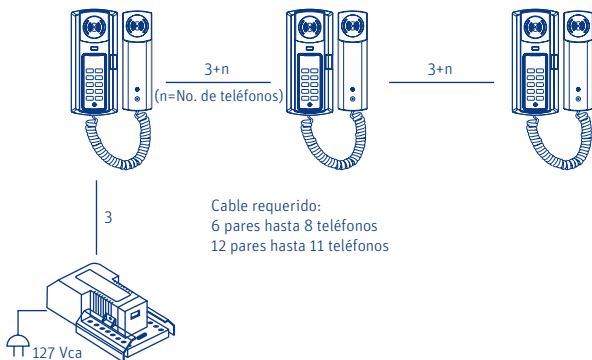



INK-1



FS-1B



FR-1
Hasta agotar existencias



BOT-3
BOT-5
BOT-10



BTC-10
CA-1



CE-1



CH-2

Características y ventajas

- 5 años de garantía
- Atención al visitante sin necesidad de abrir la puerta y comunicación entre teléfonos con privacidad a la calle
- Apertura de puerta desde cualquier teléfono, requiere contrachapa eléctrica
- Único frente con chapa de seguridad antirrobo y controles de audio
- Ideal en residencias con varias habitaciones y personal de servicio
- Capacidad máxima hasta 11 teléfonos

modelo	precio sin IVA	
INK-1	\$2,438	Fronte de calle de empotrar de un botón línea tec en aluminio anodizado color natural con chapa antirrobo D: caja de empotrar 12 (A) x 15.6 (L) x 4.6 (P) cm
FS-1B	\$1,228	Fronte de calle de sobreponer compacto de un botón en acero inoxidable diseño Bot D: 10 (A) x 18.5 (L) x 2.8 (P) cm
FR-1	\$2,620	Fronte de calle de sobreponer de un botón con acabado en acero inoxidable y aseguramiento antirrobo diseño Bot D: 13.5 (A) x 27 (L) x 3.3 (P) cm
BOT-3	\$1,216	Teléfono de pared de 3, 5 y 10 botones “nueva línea diseño Bot” con zumbador electrónico* D: 8.5 (A) x 19 cm (L) x 4.7 (P) cm
BOT-5	\$1,240	
BOT-10	\$1,337	
BTC-10	\$2,015	Fuente y bloqueador automático D: 6.8 (A) x 16.2 (L) x 6.2 (P) cm

equipo opcional

CA-1	\$1,916	Conmutador de audio para operar 2 frentes D: 6.8 (A) x 16.2 (L) x 6.2 (P) cm
CE-1	\$1,305	Contrachapa eléctrica D: 2.5 (A) x 23 (L) x 3.1 (P) cm
CH-2	\$1,604	Chapa eléctrica reversible con pulsador y cilindro D: 18.5 (A) x 10.5 (L) x 3.5 (P) cm

*Incluye buzzer extra para intercomunicación



Diagrama unifilar número de hilos necesarios

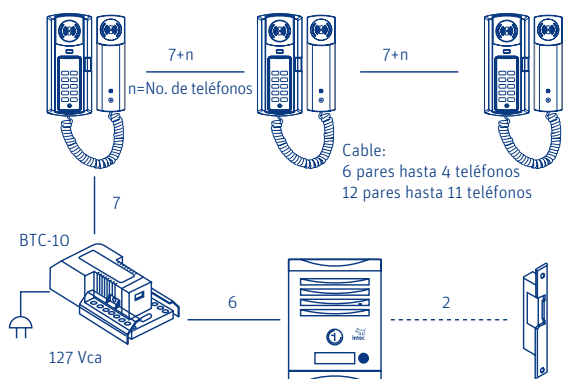

intecfón® combinado con intercomunicación para edificio



TNK-2
TNK-4
TNK-6
TNK-8
TNK-10
TNK-12
TNK-14
TNK-16
TNK-18
TNK-20
TNK-22
TNK-24
TNK-26

en una placa modelos del TNK-2 hasta TNK-26



TNK-28
TNK-30
TNK-32
TNK-34
TNK-36
TNK-38
TNK-40
TNK-42
TNK-44
TNK-46
TNK-48
TNK-50
TNK-52
TNK-54
TNK-56
TNK-58

en dos placas modelos del TNK-28 hasta TNK-58



BOT-3
BOT-5
BOT-10



BPA-1



TPA-1



PT-1
BTC-10



CE-1



CH-2

Características y ventajas

- 5 años de garantía
- Atención al visitante sin necesidad de bajar ni de abrir la puerta
- Intercomunicación entre teléfonos dentro del departamento. Sin intercomunicación entre depts.
- Apertura de puerta desde el departamento
- Frente de metal de alta resistencia con controles de volumen
- Único frente con chapa de seguridad antirrobo
- Botonera con directorio iluminado

modelo precio sin IVA

TNK-2	\$2,870
TNK-4	\$3,096
TNK-6	\$3,334
TNK-8	\$3,582
TNK-10	\$3,842
TNK-12	\$4,112
TNK-14	\$4,392
TNK-16	\$4,684
TNK-18	\$4,986
TNK-20	\$5,300
TNK-22	\$5,624

Frente de calle de empotrar para edificio de varios botones con chapa antirrobo

D: caja de 1 placa (dos botones) 13.5 (A) x 15.5 (L) x 4 (P) cm
 D: caja de 2 placas 25.5 (A) x 27.6 (L) x 4 (P) cm
 Por cada 2 botones el largo (L) aumenta 2.4 cm

TNK-24	\$5,958	TNK-42	\$ 9,825
TNK-26	\$6,304	TNK-44	\$10,138
TNK-28	\$7,632	TNK-46	\$10,451
TNK-30	\$7,946	TNK-48	\$10,764
TNK-32	\$8,259	TNK-50	\$11,078
TNK-34	\$8,572	TNK-52	\$11,391
TNK-36	\$8,885	TNK-54	\$11,704
TNK-38	\$9,198	TNK-56	\$12,017
TNK-40	\$9,512	TNK-58	\$12,330

BOT-3	\$1,216
BOT-5	\$1,240
BOT-10	\$1,337

Teléfono de pared de 3, 5 y 10 botones “nueva línea diseño Bot” con zumbador electrónico* D: 8.5 (A) x 19 cm (L) x 4.7 (P) cm

BPA-1	\$ 934
--------------	--------

Teléfono de pared con colgador en el auricular “nueva línea diseño Bot” con zumbador electrónico (para departamentos sin intercomunicación) D: 8.5 (A) x 19 cm (L) x 4.7 (P) cm

TPA-1	\$ 967
--------------	--------

Teléfono tec de pared con colgador en el auricular con zumbador electrónico D: 9 (A) x 21 (L) x 5 (P) cm

PT-1	\$1,496
-------------	---------

Fuente de voltaje autorregulada (para alimentación de red general) D: 6.8 (A) x 16.2 (L) x 6.2 (P) cm

BTC-10	\$2,015
---------------	---------

Fuente y bloqueador automático (por cada departamento con intercomunicación) D: 6.8 (A) x 16.2 (L) x 6.2 (P) cm

CE-1	\$1,305
-------------	---------

Contrachapa eléctrica D: 2.5 (A) x 23 (L) x 3.1 (P) cm

CH-2	\$1,604
-------------	---------

Chapa eléctrica reversible con pulsador y cilindro D: 18.5 (A) x 10.5 (L) x 3.5 (P) cm

*Nota:
 Incluye buzzer extra para intercomunicación



Diagrama unifilar número de hilos necesarios

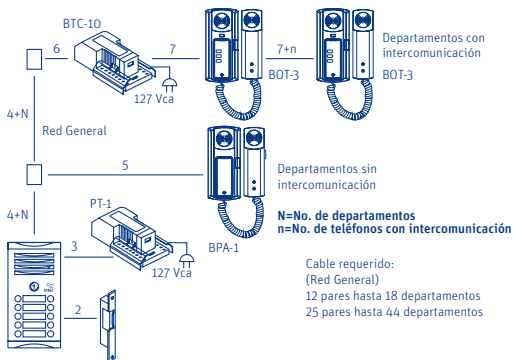

intecfón® con tablero de conserje y frente de calle para edificio



CKM-12



CKM-24



CKM-36



INK-1



en una placa modelos del TNK-2 hasta TNK-26

TNK-2
TNK-4
TNK-6
TNK-8
TNK-10
TNK-12
TNK-14
TNK-16
TNK-18
TNK-20
TNK-22
TNK-24
TNK-26



en dos placas modelos del TNK-28 hasta TNK-58

TNK-28
TNK-30
TNK-32
TNK-34
TNK-36
TNK-38
TNK-40
TNK-42
TNK-44
TNK-46
TNK-48
TNK-50
TNK-52
TNK-54
TNK-56
TNK-58



BOT-1
BPA-1

con colgador en auricular



PT-1



CE-1



CH-2

Nota: Desde 2010 todos los teléfonos usan zumbador electrónico, los teléfonos fabricados antes de esa fecha contaban con zumbador electromecánico.

Características y ventajas

- 5 años de garantía
- Comunicación entre conserje y teléfonos
- Tablero de conserje para trabajo pesado de mesa o pared
- Seguridad, comodidad y resistencia
- Ideal para conjuntos y edificios con personal de seguridad a la entrada
- Tablero de conserje CKM con dos botones independientes para apertura de puertas con electroimán o chapa eléctrica

modelo	precio sin IVA	
CKM-12	\$ 6,610	Tablero de conserje de 12, 24 y 36 botones
CKM-24	\$ 7,349	de pared o mesa D: 21.3 (A) x 22.8 (L) x 7 (P) cm
CKM-36	\$ 8,165	
INK-1	\$ 2,438	Fronte de calle de empotrar de un botón línea tec en aluminio anodizado color natural con chapa antirrobo D: caja de empotrar 12 (A) x 15.6 (L) x 4.6 (P) cm
TNK-2	\$ 2,870	Fronte de calle de empotrar para edificio de varios botones con chapa antirrobo D: caja de 1 placa (dos botones) 13.5 (A) x 15.5 x 4 (P) cm
TNK-4	\$ 3,096	D: caja de 2 placas 25.5 (A) x 27.6 (L) x 4 (P) cm
TNK-6	\$ 3,334	Por cada 2 botones el largo (L) aumenta 2.4 cm
TNK-8	\$ 3,582	
TNK-10	\$ 3,842	
TNK-12	\$ 4,112	
TNK-14	\$ 4,392	
TNK-16	\$ 4,684	
TNK-18	\$ 4,986	
TNK-20	\$ 5,300	
TNK-22	\$ 5,624	
TNK-24	\$ 5,958	TNK-42 \$ 9,825
TNK-26	\$ 6,304	TNK-44 \$ 10,138
TNK-28	\$ 7,632	TNK-46 \$ 10,451
TNK-30	\$ 7,946	TNK-48 \$ 10,764
TNK-32	\$ 8,259	TNK-50 \$ 11,078
TNK-34	\$ 8,572	TNK-52 \$ 11,391
TNK-36	\$ 8,885	TNK-54 \$ 11,704
TNK-38	\$ 9,198	TNK-56 \$ 12,017
TNK-40	\$ 9,512	TNK-58 \$ 12,330



BOT-1	\$ 945	Teléfono de pared de un botón “nueva línea diseño Bot” con zumbador electrónico D: 8.5 (A) x 19 cm (L) x 4.7 (P) cm
BPA-1	\$ 934	Teléfono de pared con colgador en auricular “nueva línea diseño Bot” con zumbador electrónico D: 8.5 (A) x 19 cm (L) x 4.7 (P) cm
PT-1	\$ 1,496	Fuente de voltaje autorregulada D: 6.8 (A) x 16.2 (L) x 6.2 (P) cm
CE-1	\$ 1,305	Contrachapa eléctrica D: 2.5 (A) x 23 (L) x 3.1 (P) cm
CH-2	\$ 1,604	Chapa eléctrica reversible con pulsador y cilindro D: 18.5 (A) x 10.5 (L) x 3.5 (P) cm

Diagrama unifilar número de hilos necesarios

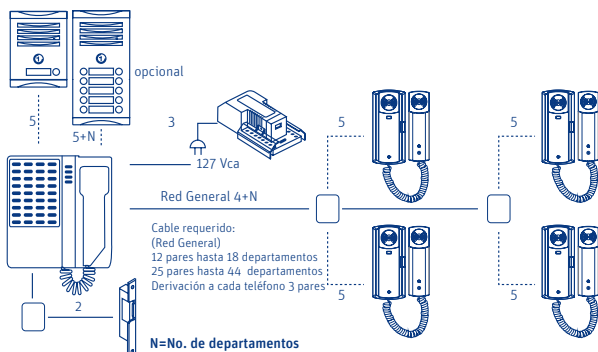



TO-1



TC-1
Hasta agotar existencias



MOBI-1



COMI-1



TOBI-1



TCK-1



CAD-1C



CK-4
DAV-3
DAV-4
FA-10



CH-2



CE-1



TCE-16

Características y ventajas

- 5 años de garantía
- Identificación visual del visitante antes de contestar y abrir la puerta
- Se pueden conectar cámaras, monitores y teléfonos adicionales
- Telecámara de metal de alta resistencia con control de audio
- Usar DAV-3 para monitores COMI-1 y DAV-4 para monitor MOBI-1
- Ajuste de inclinación del lente
- Única telecámara con chapa de seguridad antirrobo
- Imagen clara aun sin iluminación
- Apertura de puerta desde el interior
- Comodidad, confiabilidad y resistencia
- Máxima seguridad para el hogar o negocio

modelo	precio sin IVA	
TO-1	\$4,315	Telecámara de empotrar a color de un botón en aluminio anodizado color natural D: caja de empotrar 12 (A) x 20.4 (L) x 4 (P) cm
TC-1	\$4,311	Telecámara de sobreponer a color de un botón en acero inoxidable diseño Bot D: 13.5 (A) x 27 (L) x 3.3(P) cm
MOBI-1	\$6,299	Monitor de 1 botón con pantalla plana de 7" diseño Bot (con fuente integrada) D: 27 (A) x 18.5 (L) x 5 (P) cm
COMI-1	\$5,467	Monitor de 1 botón pantalla plana de 3.5" línea tec (con fuente integrada) D: 21.3 (A) x 22.8 (L) x 7(P) cm
equipo opcional		
TOBI-1	\$1,084	Teléfono de pared de 1 botón "nueva línea diseño Bot" con llamada electrónica D: 8.5 (A) x 19 cm (L) x 4.7 (P) cm
TCK-1	\$1,190	Teléfono tec de pared de un botón para videoportero con llamada electrónica D: 9 (A) x 21 (L) x 5 (P) cm
CAD-1C	\$2,027	Cámara adicional a color (requiere conmutador CK-4) La imagen es de carácter ilustrativo y puede variar D: 7 (ø) x 17 (P) cm
CK-4	\$2,245	Conmutador de video para operar 2 telecámaras y 2 cámaras adicionales o para operar 1 telecámara y 3 cámaras adicionales (con fuente integrada) D: 6.8 (A) x 16.2 (L) x 6.2 (P) cm
DAV-3	\$1,474	Distribuidor amplificador de video con 3 salidas (con fuente integrada). Colocar uno por cada 3 monitores D: 6.8 (A) x 16.2 (L) x 6.2 (P) cm
DAV-4	\$2,583	Distribuidor amplificador de video con 4 salidas (con fuente integrada). Colocar uno por cada 4 monitores D: 6.8 (A) x 16.2 (L) x 6.2 (P) cm
FA-10	\$1,880	Fuente para reforzar la alimentación de la telecámara en distancias mayores a 50 mts. D: 6.8 (A) x 16.2 (L) x 6.2 (P) cm
CH-2	\$1,604	Chapa eléctrica reversible con pulsador y cilindro (requiere transformador TCE-16) D: 18.5 (A) x 10.5 (L) x 3.5 (P) cm
CE-1	\$1,305	Contrachapa eléctrica (requiere transformador TCE-16) D: 2.5 (A) x 23 (L) x 3.1 (P) cm
TCE-16	\$ 746	Transformador para contrachapa y chapa D: 4.8 (A) x 5.5 (L) x 5.8 (P) cm

Nota:

Se recomienda usar un distribuidor amplificador de video DAV-3 o DAV-4 cuando existan 3 o más monitores conectados a una misma telecámara y cuando la distancia entre telecámara y monitor supere los 50m

DAV-4 para TO-1 y MOBI-1 (con balun integrado, señal balanceada) DAV-3 para COMI-1



Diagrama unifilar número de hilos necesarios

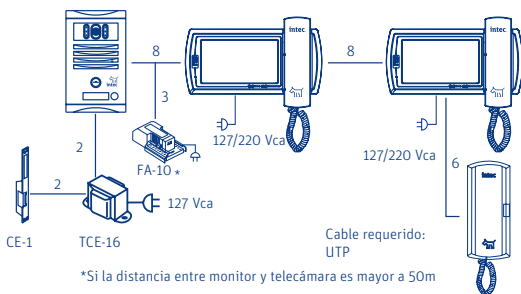

videoportero® sencillo para edificio



TO-2
TO-4
TO-6
TO-8
TO-10
TO-12
TO-14
TO-16
TO-18
TO-20
TO-22

en una placa modelos del TO-2 al TO-22



TO-24
TO-26
TO-28
TO-30
TO-32
TO-34
TO-36
TO-38
TO-40
TO-42
TO-44
TO-46
TO-48
TO-50
TO-52
TO-54

en dos placas modelos del TO-24 al TO-54



MOBI-1



COMI-1



CKM-12
CKM-24
CKM-36



TOBI-1



TCK-1



DAV-3
DAV-4
PT-1
FA-10

CE-1



CH-2



TCE-16

Nota: Se recomienda usar un distribuidor amplificador de video DAV-3 o DAV-4 cuando existan 3 o más monitores conectados a una misma telecámara y cuando la distancia entre telecámara y monitor supere los 50m DAV-4 para TO-X y MOBI-1 (con balun integrado, señal balanceada) DAV-3 Para COMI-1

Características y ventajas

- 5 años de garantía
- Identificación visual del visitante antes de contestar y abrir la puerta
- Se pueden conectar monitores y teléfonos adicionales
- Sin intercomunicación entre departamentos
- Usar DAV-3 para monitores COMI-1 y DAV-4 para monitor MOBI-1
- Telecámara de metal de alta resistencia con control de audio
- Ajuste de inclinación del lente
- Única telecámara con chapa de seguridad antirrobo
- Imagen clara aun sin iluminación
- Apertura de puerta desde el interior
- Tablero de conserje CKM con 2 botones independientes para apertura de puertas con electroimán o chapa eléctrica

modelo	precio sin IVA	Telecámara de empotrar a color de varios botones
TO-2	\$5,008	D: caja de 1 placa 12 (A) x 20.4 (L) x 4 (P) cm
TO-4	\$5,202	D: caja de 2 placas 22.5 (A) x 30 (L) x 4 (P) cm
TO-6	\$5,408	Por cada 2 botones el largo (L) aumenta 2.4 cm
TO-8	\$5,624	
TO-10	\$5,850	TO-24 \$8,572
TO-12	\$6,088	TO-26 \$8,766
TO-14	\$6,336	TO-28 \$8,972
TO-16	\$6,596	TO-30 \$9,188
TO-18	\$6,866	TO-32 \$9,414
TO-20	\$7,146	TO-34 \$9,652
TO-22	\$7,438	TO-36 \$9,900
		TO-38 \$10,160
		TO-40 \$10,430
		TO-42 \$10,710
		TO-44 \$11,002
		TO-46 \$11,304
		TO-48 \$11,618
		TO-50 \$11,942
		TO-52 \$12,276
		TO-54 \$12,622
MOBI-1	\$6,299	Monitor de 1 botón con pantalla plana de 7" diseño Bot (con fuente integrada)
		D: 27 (A) x 18.5 (L) x 5 (P) cm
COMI-1	\$5,467	Monitor de 1 botón con pantalla plana de 3.5" línea Tec (con fuente integrada)
		D: 21.3 (A) x 22.8 (L) x 7 (P) cm
CKM-12	\$6,610	Tablero de conserje con 12, 24 y 36 botones de pared o mesa
CKM-24	\$7,349	D: 21.3 (A) x 22.8 (L) x 7 (P) cm
CKM-36	\$8,165	
TOBI-1	\$1,084	Teléfono de pared de 1 botón "nueva línea diseño Bot" con llamada electrónica
		D: 8.5 (A) x 19 (L) x 4.7 (P) cm
TCK-1	\$1,190	Teléfono tec de pared de un botón para videoportero con llamada electrónica
		D: 9 (A) x 21 (L) x 5 (P) cm
DAV-3	\$1,474	Distribuidor amplificador de video con 3 salidas (con fuente integrada). Colocar uno por cada 3 monitores
		D: 6.8 (A) x 16.2 (L) x 6.2 (P) cm
DAV-4	\$2,583	Distribuidor amplificador de video con 4 salidas (con fuente integrada). Colocar uno por cada 4 monitores
		D: 6.8 (A) x 16.2 (L) x 6.2 (P) cm
PT-1	\$1,496	Fuente de voltaje autorregulada (para alimentación de red general)
		D: 6.8 (A) x 16.2 (L) x 6.2 (P) cm
FA-10	\$1,880	Fuente para reforzar la alimentación de la telecámara en distancias mayores a 50 mts.
		D: 6.8 (A) x 16.2 (L) x 6.2 (P) cm
CE-1	\$1,305	Contrachapa eléctrica (requiere transformador TCE-16)
		D: 2.5 (A) x 23 (L) x 3.1 (P) cm
CH-2	\$1,604	Chapa eléctrica reversible con pulsador y cilindro (requiere transformador TCE-16)
		D: 18.5 (A) x 10.5 (L) x 3.5 (P) cm
TCE-16	\$ 746	Transformador para contrachapa, chapa y para iluminar botonera
		D: 4.8 (A) x 5.5 (L) x 5.8 (P) cm



Diagrama unifilar número de hilos necesarios

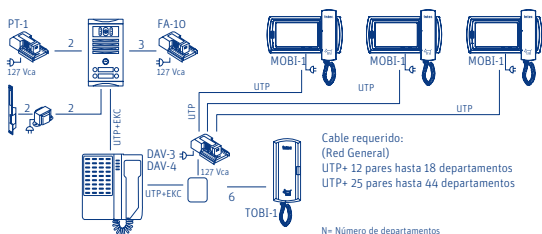

videoportero® combinado con intercomunicación para casa



T0-1



TC-1
Hasta agotar existencias



MOBI-3
MOBI-5
MOBI-10



TOBI-3
TOBI-5
TOBI-10



BXC-20



CAD-1C



CK-4
DAV-4
FA-10



CE-1



CH-2



TCE-16

Características y ventajas

- 5 años de garantía
- Identificación visual del visitante antes de contestar y abrir la puerta
- Intercomunicación entre monitores y teléfonos
- Telecámara de metal de alta resistencia con control de volumen de audio y ajuste de inclinación del lente
- Única telecámara con chapa de seguridad antirrobo
- Imagen clara aun sin iluminación
- Apertura de puerta desde el interior
- Hasta 11 monitores y teléfonos al interior

modelo	precio sin IVA	
TO-1	\$4,315	Telecámara de empotrar a color de un botón en aluminio anodizado color natural D: caja de empotrar 12 (A) x 20.4 (L) x 4 (P) cm
TC-1	\$4,311	Telecámara de sobreponer a color de un botón en acero inoxidable diseño Bot D: 13.5 (A) x 27 (L) x 3.3(P) cm
MOBI-3	\$6,598	Monitor de 3, 5 y 10 botones diseño Bot con pantalla de 7" (con fuente integrada) D: 27 (A) x 18.5 (L) x 5 (P) cm
MOBI-5	\$6,713	
MOBI-10	\$6,872	
TOBI-3	\$1,174	Teléfono de pared de 3, 5 y 10 botones "nueva línea diseño Bot" con llamada electrónica D: 8.5 (A) x 19 cm (L) x 4.7 (P) cm
TOBI-5	\$1,200	
TOBI-10	\$1,293	
BXC-20	\$2,299	Fuente y bloqueador automático con llamada electrónica D: 6.8 (A) x 16.2 (L) x 6.2 (P) cm

equipo opcional

CAD-1C	\$2,027	Cámara adicional a color (requiere conmutador CK-4). La imagen es de carácter ilustrativo y puede variar D: 7 (∅) x 17 (P) cm
CK-4	\$2,245	Conmutador de video para operar 2 telecámaras y 2 cámaras adicionales o para operar 1 telecámara y 3 cámaras adicionales (con fuente integrada) D: 6.8 (A) x 16.2 (L) x 6.2 (P) cm
DAV-4	\$2,583	Distribuidor amplificador de video con 4 salidas (con fuente integrada). Colocar uno por cada 4 monitores D: 6.8 (A) x 16.2 (L) x 6.2 (P) cm
FA-10	\$1,880	Fuente para reforzar la alimentación de la telecámara en distancias mayores a 50mts. D: 6.8 (A) x 16.2 (L) x 6.2 (P) cm
CE-1	\$1,305	Contrachapa eléctrica D: 2.5 (A) x 23 (L) x 3.1 (P) cm
CH-2	\$1,604	Chapa eléctrica reversible con pulsador y cilindro D: 18.5 (A) x 10.5 (L) x 3.5 (P) cm
TCE-16	\$ 746	Transformador para contrachapa y chapa D: 4.8 (A) x 5.5 (L) x 5.8 (P) cm



Nota: Se recomienda usar un distribuidor amplificador de video DAV-3 o DAV-4 cuando existan 3 o más monitores conectados a una misma telecámara y cuando la distancia entre telecámara y monitor supere los 50m

Diagrama unifilar número de hilos necesarios

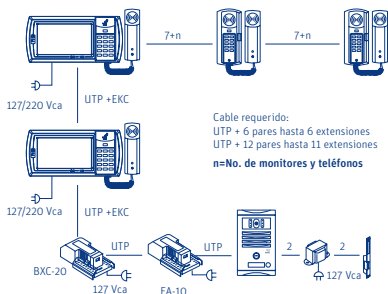

videoportero® combinado con intercomunicación para edificio



TO-2
TO-4
TO-6
TO-8
TO-10
TO-12
TO-14
TO-16
TO-18
TO-20
TO-22

en una placa modelos del TO-2 al TO-22



TO-24
TO-26
TO-28
TO-30
TO-32
TO-34
TO-36
TO-38
TO-40
TO-42
TO-44
TO-46
TO-48
TO-50
TO-52
TO-54

en dos placas modelos del TO-24 al TO-54



MOBI-3
MOBI-5
MOBI-10

TOBI-3
TOBI-5
TOBI-10



DAV-4
BXC-20
PT-1
FA-10



CE-1



CH-2



TCE-16

Características y ventajas

- 5 años de garantía
- Identificación visual del visitante antes de contestar y abrir la puerta
- Con intercomunicación entre monitores y teléfonos
- Telecámara de metal de alta resistencia con control de volumen de audio y ajuste de inclinación del lente
- Única telecámara con chapa de seguridad antirrobo
- Imagen clara aun sin iluminación
- Apertura de puerta desde el interior
- Sin intercomunicación entre departamentos
- Hasta 11 monitores y teléfonos en un departamento con intercomunicación

modelo precio sin IVA

TO-2	\$5,008	Telecámara de empotrar a color de varios botones D: caja de 1 placa 12 (A) x 20.4 (L) x 4 (P) cm D: caja de 2 placas 22.5 (A) x 30 (L) x 4 (P) cm Por cada 2 botones el largo (L) aumenta 2.4 cm
TO-4	\$5,202	
TO-6	\$5,408	
TO-8	\$5,624	
TO-10	\$5,850	
TO-12	\$6,088	
TO-14	\$6,336	
TO-16	\$6,596	
TO-18	\$6,866	
TO-20	\$7,146	
TO-22	\$7,438	

MOBI-3 \$6,598
MOBI-5 \$6,713
MOBI-10 \$6,872
Monitor de 3, 5 y 10 botones diseño Bot con pantalla de 7" (con fuente integrada)
 D: 27 (A) x 18.5 (L) x 5 (P) cm

TOBI-3 \$1,174
TOBI-5 \$1,200
TOBI-10 \$1,293
Teléfono de pared de 3, 5 y 10 botones "nueva línea diseño Bot" con llamada electrónica D: 8.5 (A) x 19 cm (L) x 4.7 (P) cm

TOBI-1 \$1,084
Teléfono de pared de 1 botón "nueva línea diseño Bot" con llamada electrónica (para departamentos sin intercomunicación)
 D: 8.5 (A) x 19 cm (L) x 4.7 (P) cm

DAV-4 \$2,583
Distribuidor amplificador de video con 4 salidas (con fuente integrada). Colocar uno por cada 4 monitores D: 6.8 (A) x 16.2 (L) x 6.2 (P) cm

BXC-20 \$2,299
Fuente y bloqueador automático con llamada electrónica D: 6.8 (A) x 16.2 (L) x 6.2 (P) cm

PT-1 \$1,496
Fuente de voltaje autorregulada (para alimentación de red general) D: 6.8 (A) x 16.2 (L) x 6.2 (P) cm

FA-10 \$1,880
Fuente para reforzar la alimentación de la telecámara en distancias mayores a 50 mts. D: 6.8 (A) x 16.2 (L) x 6.2 (P) cm

CE-1 \$1,305
Contrachapa eléctrica D: 2.5 (A) x 23 (L) x 3.1 (P) cm

CH-2 \$1,604
Chapa eléctrica reversible con pulsador y cilindro D: 18.5 (A) x 10.5 (L) x 3.5 (P) cm

TCE-16 \$ 746
Transformador para contrachapa, chapa y para iluminar botonera
 D: 4.8 (A) x 5.5 (L) x 5.8 (P) cm

Nota: Se recomienda usar un distribuidor amplificador de video DAV-3 o DAV-4 cuando existan 3 o más monitores conectados a una misma telecámara y cuando la distancia entre telecámara y monitor supere los 50m DAV-4 para TO-1 y MOBI-1 (con balún integrado, señal balanceada) DAV-3 para COMI-1

Diagrama unifilar número de hilos necesarios

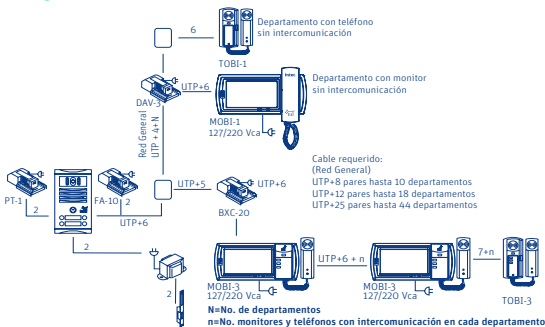



TNH-C



CKH-C



Rosetas con fuente integrada
ROS-24 v2
ROS-48 v2



Roseta con fuente integrada
ROS-60 v2
ROS-96 v2



BOT-1



BPA-1



PT-1
CA-1H



CE-1



CH-2



TCE-16

Características y ventajas

- 5 años de garantía
- Único sistema de interfón con conexión tradicional y teclado digital
- Frente de calle y tableros de conserje por separado para configurarse con rosetas en base a las necesidades de tu obra
- Comunicación entre frente de calle y departamentos
- Único frente con chapa de seguridad antirrobo
- Frente de metal de alta resistencia con controles de volumen
- Indispensable en todo tipo de edificios de departamentos y oficinas
- Apertura de puerta desde el teclado del frente de calle

TNH-C	\$10,255	Frente de calle híbrido de empotrar línea tec (requiere una o varias rosetas, máximo 10 hasta 240 departamentos) D: caja de empotrar 12 (A) x 27.6 (L) x 4 (P) cm
CKH-C	\$ 13,127	Tablero de conserje híbrido tec hasta 240 departamentos (para 1 o hasta 10 rosetas máximo)
ROS-24 v2	\$ 6,843	Roseta para sistemas híbridos de 24, 48, 60 y 96 departamentos (con fuente integrada)
ROS-48 v2	\$10,931	
ROS-60 v2	\$14,139	
ROS-96 v2	\$19,470	
BOT-1	\$ 945	Teléfono pared de un botón “nueva línea diseño Bot” con zumbador electrónico D: 8.5 (A) x 19 cm (L) x 4.7 (P) cm
BPA-1	\$ 934	Teléfono de pared con colgador en auricular “nueva línea diseño Bot” con zumbador electrónico D: 8.5 (A) x 19 cm (L) x 4.7 (P) cm
PT-1	\$ 1,496	Fuente de voltaje autorregulada (una por cada frente o conserje híbrido) D: 6.8 (A) x 16.2 (L) x 6.2 (P) cm
CE-1	\$ 1,305	Contrachapa eléctrica D: 2.5 (A) x 23 (L) x 3.1 (P) cm
CH-2	\$ 1,604	Chapa eléctrica reversible con pulsador y cilindro D: 18.5 (A) x 10.5 (L) x 3.5 (P) cm
TCE-16	\$ 746	Transformador para contrachapa y chapa D: 4.8 (A) x 5.5 (L) x 5.8 (P) cm

equipo opcional

CA-1H	\$ 1,959	Conmutador de audio para operar 2 frentes híbridos D: 6.8 (A) x 16.2 (L) x 6.2 (P) cm
--------------	----------	---



Nota: Las rosetas ROS- v2 son compatibles con teléfonos con buzzer (llamada electrónica) o con zumbador electromecánico

Diagrama unifilar número de hilos necesarios

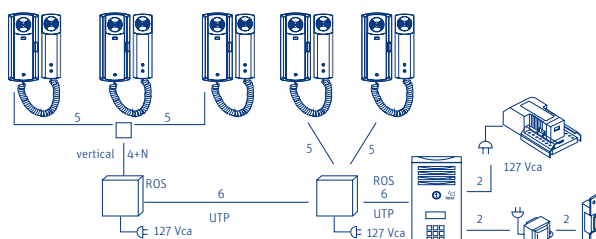

Cable requerido

- conexión de frente de calle a rosetas y entre rosetas a 6 hilos con UTP
- conexión tradicional de roseta a departamentos 4+N o 5 hilos en estrella
- máximo 10 rosetas con frente TNH-C
- máxima capacidad 240 departamentos con frente TNH-C
- distancia máxima de red general 1 km

videoportero® híbrido hasta 120 departamentos



TOH-C



MOBI-1



COMI-1



Rosetas con fuente integrada
ROS-24 v2
ROS-48 v2



Rosetas con fuente integrada
ROS-60 v2
ROS-96 v2



TOBI-1



DAV-3
DAV-4
PT-1
FA-10



CE-1



CH-2



TCE-16



CK-2H

Características y ventajas

- 5 años de garantía
- Único sistema de videoportero con conexión tradicional y teclado digital
- Telecámaras y tableros de conserje por separado para configurarse con rosetas en base a las necesidades de tu obra
- Con los nuevos equipos híbridos sueltos instala más rápido y reduce el precio en cable
- Se pueden conectar monitores y teléfonos adicionales
- Imagen clara aún sin iluminación
- Única telecámara con chapa antirrobo
- Apertura de puerta desde el teclado de la telecámara

TOH-C	\$11,744	Telecámara de empotrar híbrida línea tec (requiere una o varias rosetas, máximo 10) D: caja de empotrar 12 (A) x 36 (L) x 4 (P) cm
MOBI-1	\$6,299	Monitor de 1 botón con pantalla plana de 7" diseño Bot D: 27 (A) x 18.5 (L) x 5 (P) cm
COMI-1	\$5,467	Monitor de 1 botón pantalla plana de 3.5" línea tec (con fuente integrada) D: 21.3 (A) x 22.8 (L) x 7(P) cm
ROS-24 v2	\$6,843	Roseta para frentes digitales de 24 y 48 departamentos (con fuente integrada) D: 17 (A) x 31 (L) x 6.5 (P) cm
ROS-48 v2	\$10,931	
ROS-60 v2	\$14,139	Roseta para frentes digitales de 60 y 96 departamentos (con fuente integrada) D: 32 (A) x 24 (L) x 5 (P) cm
ROS-96 v2	\$19,470	
TOBI-1	\$1,084	Teléfono de pared de 1 botón diseño Bot con llamada electrónica D: 8.5 (A) x 19 cm (L) x 4.7 (P) cm
DAV-3	\$1,474	Distribuidor amplificador de video con 3 salidas (con fuente integrada). Colocar uno por cada 3 monitores D: 6.8 (A) x 16.2 (L) x 6.2 (P) cm
DAV-4	\$2,583	Distribuidor amplificador de video con 4 salidas (con fuente integrada). Colocar uno por cada 4 monitores D: 6.8 (A) x 16.2 (L) x 6.2 (P) cm
PT-1	\$1,496	Fuente de voltaje autorregulada (una por cada telecámara híbrida) D: 6.8 (A) x 16.2 (L) x 6.2 (P) cm
FA-10	\$1,880	Fuente para reforzar la alimentación de la telecámara en distancias mayores a 50 mts. D: 6.8 (A) x 16.2 (L) x 6.2 (P) cm
CE-1	\$1,305	Contrachapa eléctrica (requiere transformador TCE-16) D: 2.5 (A) x 23 (L) x 3.1 (P) cm
CH-2	\$1,604	Chapa eléctrica reversible con pulsador y cilindro (requiere transformador TCE-16) D: 18.5 (A) x 10.5 (L) x 3.5 (P) cm
TCE-16	\$ 746	Transformador para contrachapa y chapa D: 4.8 (A) x 5.5 (L) x 5.8 (P) cm
equipo opcional		Conmutador de video para operar 2 telecámaras híbridas
CK-2H	\$3,162	D: 6.8 (A) x 16.2 (L) x 6.2 (P) cm



Notas:

- 1) Se recomienda usar un distribuidor amplificador de video DAV-3 o DAV-4 cuando existan 3 o más monitores conectados a una misma telecámara y cuando la distancia entre telecámara y monitor supere los 50m
- 2) Distancia máxima de red general un kilómetro
- 3) Usar DAV-3 para monitores COMI-1 y DAV-4 para monitor MOBI-1

Diagrama unifilar número de hilos necesarios

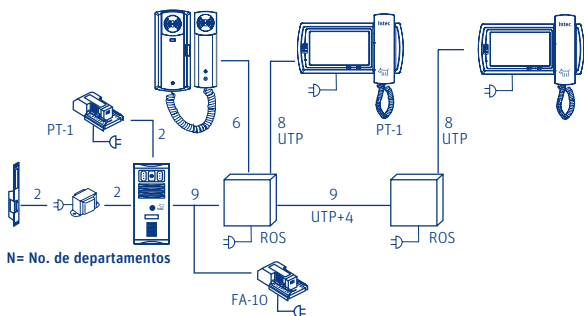

cerca electrificada kits completos

SK-1 Kit completo de cerca electrificada para 20 metros de barda



SK-1CR Kit completo de cerca electrificada para 20 metros de barda con control remoto



SKP-4 Kit de 4 postes para ampliar 16 metros de barda



Características y ventajas

- 2 años de garantía
- Cerca electrificada con 10,000 Volts máximo de salida
- No requiere trabajos de albañilería ni de herrería
- Alarma contra corte de alambre y fuga de voltaje
- Batería de respaldo autorrecargable
- No implica riesgo legal en México (depende de la legislación de cada país)
- Bajo consumo de corriente
- Ajustable a cualquier barda
- Alcance 400 metros de barda
- Máxima seguridad para casa u oficina

SK-1 \$13,883

Kit completo de cerca electrificada para 20 metros de barda

Incluye:

1 Central	6 Cubrebases
1 Batería de respaldo	6 Postes
1 Varilla para tierra física	6 Bases
1 Probador de alto voltaje	200m alambre
2 Letreros de advertencia	38 Aisladores
1 Broca 5/16"	30m cable doble aislado
1 Sirena	Tornillos y accesorios
1 Llave 3/8"	30 m cable para tierra
	15 m cable para sirena

SK-1/CR \$15,685

Kit completo de cerca electrificada para 20 metros de barda con control remoto

Incluye:

1 Control remoto	6 Cubrebases
1 Central	6 Postes
1 Batería de respaldo	6 Bases
1 Varilla para tierra física	200m alambre
1 Probador de alto voltaje	38 Aisladores
2 Letreros de advertencia	30m cable doble aislado
1 Broca 5/16"	Tornillos y accesorios
1 Sirena	30 m cable para tierra
1 Llave 3/8"	15 m cable para sirena

SKP-4 \$3,894

Kit de 4 postes para ampliar 16 metros de barda

Incluye:

4 Postes	24 Aisladores	4 Bases
100m alambre	4 Cubrebases	1 Letrero
Tornillos y accesorios		

Diagrama unifilar número de hilos necesarios

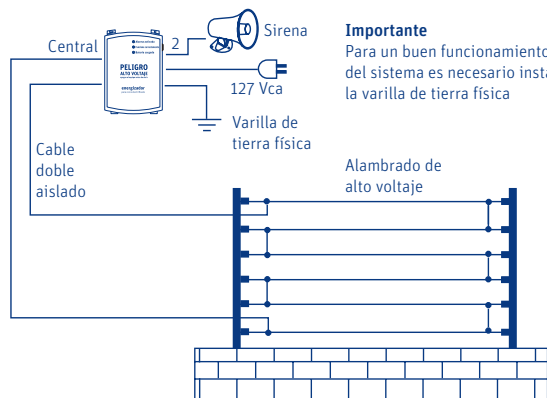

cerca electrificada equipo suelto

ENER-1



central de alto voltaje

CCK-1



central de alto voltaje con batería respaldo

CSK-4



central de alto voltaje con batería y sirena

CCK-1/CR



central de alto voltaje con control remoto ON-OFF con batería sin sirena

CSPOS-1



1 poste
6 aisladores

CSBAS-1



1 base
1 cubrebase

CSFIS-1



1 varilla con abrazaderas

AISCO-12



12 aisladores tubo cuadrado

AISRE-12



12 aisladores universales

ALG-100



alambre de aluminio

CSH-30



Cable doble aislado

CSM-12



probador para alto voltaje

CSPEL-1



letrero de peligro

modelo	precio sin IVA	
ENER-1	\$4,255	Central de alto voltaje para cerca electrificada (no incluye batería, ni sirena) D: 21 (A) x 29 (L) x 7 (P) cm
CCK-1	\$4,940	Central de alto voltaje con batería y toma de corriente (sin sirena)
CSK-4	\$5,896	Central de alto voltaje con batería y sirena con 15 m de cable dúplex
CCK-1/CR	\$6,863	Central de alto voltaje con control remoto para encendido y apagado (incluye batería, sin sirena) D: 21 (A) x 29 (L) x 7 (P) cm
CSPOS-1	\$ 437	Poste con 6 aisladores
CSBAS-1	\$ 397	Base de ajuste universal y cubrebase
CSFIS-1	\$ 902	Varilla de tierra física con abrazadera y 30m de cable
AISCO-12	\$ 375	Aisladores para poste cuadrado (12 pzas.), y tornillería para su instalación
AISRE-12	\$ 191	Aisladores para poste redondo (12 pzas.)
ALG-100	\$ 244	100m alambre de aluminio
CSH-30	\$ 450	30m cable doble aislado
CSM-12	\$ 351	Probador de alto voltaje
CSPEL-1	\$ 64	Letrero de advertencia



Características y ventajas

- 2 años de garantía
- Cerca electrificada con 10,000 Volts máximo de salida
- No requiere trabajos de albañilería ni de herrería
- Alarma contra corte de alambre
- No implica riesgo legal en México (depende de la legislación de cada país)
- Bajo consumo de corriente
- Ajustable a cualquier barda
- Máxima seguridad para casa u oficina

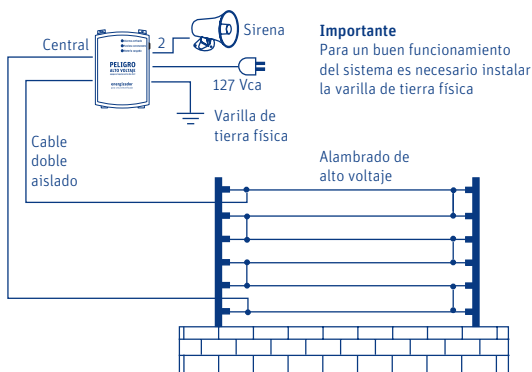

Importante

Para un buen funcionamiento del sistema es necesario instalar la varilla de tierra física

tablas de equipo



*Tablas de cotización
para el instalador*

tabla de equipo: sistema de interfón para edificio











No. deptos	Frente de calle	Fuente	Teléfono	Contra chapa	Precio total de equipo sin IVA
					
		PT-1	BPA-1	CH-2	
2	TNK-2	1	2	1	\$ 7.838
3	TNK-4	1	3	1	\$ 8.998
4	TNK-4	1	4	1	\$ 9.932
5	TNK-6	1	5	1	\$ 11.104
6	TNK-6	1	6	1	\$ 12.038
7	TNK-8	1	7	1	\$ 13.220
8	TNK-8	1	8	1	\$ 14.154
9	TNK-10	1	9	1	\$ 15.348
10	TNK-10	1	10	1	\$ 16.282
11	TNK-12	1	11	1	\$ 17.486
12	TNK-12	1	12	1	\$ 18.420
13	TNK-14	1	13	1	\$ 19.634
14	TNK-14	1	14	1	\$ 20.568
15	TNK-16	1	15	1	\$ 21.794
16	TNK-16	1	16	1	\$ 22.728
17	TNK-18	1	17	1	\$ 23.964
18	TNK-18	1	18	1	\$ 24.898
19	TNK-20	1	19	1	\$ 26.146
20	TNK-20	1	20	1	\$ 27.080
21	TNK-22	1	21	1	\$ 28.338
22	TNK-22	1	22	1	\$ 29.272
23	TNK-24	1	23	1	\$ 30.540
24	TNK-24	1	24	1	\$ 31.474
25	TNK-26	1	25	1	\$ 32.754
26	TNK-26	1	26	1	\$ 33.688
27	TNK-28	1	27	1	\$ 35.950
28	TNK-28	1	28	1	\$ 36.884
29	TNK-30	1	29	1	\$ 38.132
30	TNK-30	1	30	1	\$ 39.066
31	TNK-32	1	31	1	\$ 40.313
32	TNK-32	1	32	1	\$ 41.247
33	TNK-34	1	33	1	\$ 42.494
34	TNK-34	1	34	1	\$ 43.428
35	TNK-36	1	35	1	\$ 44.675
36	TNK-36	1	36	1	\$ 45.609
37	TNK-38	1	37	1	\$ 46.856
38	TNK-38	1	38	1	\$ 47.790
40	TNK-40	1	40	1	\$ 49.972
42	TNK-42	1	42	1	\$ 52.153
44	TNK-44	1	44	1	\$ 54.334
46	TNK-46	1	46	1	\$ 56.515
48	TNK-48	1	48	1	\$ 58.696
50	TNK-50	1	50	1	\$ 60.878
52	TNK-52	1	52	1	\$ 63.059
54	TNK-54	1	54	1	\$ 65.240
56	TNK-56	1	56	1	\$ 67.421
58	TNK-58	1	58	1	\$ 69.602

tabla de equipo: sistema de videoportero para edificio

No. deptos	Telecámara	Distribuidor Señal	Monitor	Fuente	Fuente	Contra chapa	Precio total de equipo sin IVA
							
		DAV-4	MOBI-1	PT-1	FA-10	CH-2 + TCE-16	
2	T0-2	1	2	1	-	1	\$ 24.035
3	T0-4	1	3	1	-	1	\$ 30.528
4	T0-4	1	4	1	-	1	\$ 36.827
5	T0-6	2	5	1	-	1	\$ 45.915
6	T0-6	2	6	1	-	1	\$ 52.214
7	T0-8	2	7	1	-	1	\$ 58.729
8	T0-8	2	8	1	-	1	\$ 65.028
9	T0-10	3	9	1	-	1	\$ 74.136
10	T0-10	3	10	1	-	1	\$ 80.435
11	T0-12	3	11	1	-	1	\$ 86.972
12	T0-12	3	12	1	-	1	\$ 93.271
13	T0-14	4	13	1	-	1	\$102.401
14	T0-14	4	14	1	-	1	\$108.700
15	T0-16	4	15	1	-	1	\$ 115.259
16	T0-16	4	16	1	-	1	\$ 121.558
17	T0-18	5	17	1	-	1	\$130.710
18	T0-18	5	18	1	-	1	\$137.009
19	T0-20	5	19	1	-	1	\$143.588
20	T0-20	5	20	1	1	1	\$ 151.767
21	T0-22	6	21	1	1	1	\$160.941
22	T0-22	6	22	1	1	1	\$167.240
23	T0-24	6	23	1	1	1	\$ 174.673
24	T0-24	6	24	1	1	1	\$180.972
25	T0-24	7	25	1	1	1	\$189.854
26	T0-26	7	26	1	1	1	\$196.347
27	T0-26	7	27	1	1	1	\$202.646
28	T0-28	7	28	1	1	1	\$ 209.151
29	T0-30	8	29	1	1	1	\$218.249
30	T0-30	8	30	1	1	1	\$224.548
31	T0-32	8	31	1	1	1	\$ 231.073
32	T0-32	8	32	1	1	1	\$ 237.372
33	T0-34	9	33	1	1	1	\$246.492
34	T0-34	9	34	1	1	1	\$ 252.791
35	T0-36	9	35	1	1	1	\$259.338
36	T0-36	9	36	1	1	1	\$265.637
37	T0-38	10	37	1	1	1	\$ 274.779
38	T0-38	10	38	1	1	1	\$281.078
39	T0-40	10	39	1	1	1	\$ 287.647
40	T0-40	10	40	1	1	1	\$293.946
41	T0-42	11	41	1	1	1	\$303.108
42	T0-42	11	42	1	1	1	\$309.407
44	T0-44	11	44	1	1	1	\$ 322.297
46	T0-46	12	46	1	1	1	\$ 337.780
47	T0-48	12	47	1	1	1	\$344.393
48	T0-48	12	48	1	1	1	\$350.692
50	T0-50	13	50	1	1	1	\$366.197
52	T0-52	13	52	1	1	1	\$ 379.129
54	T0-54	14	54	1	1	1	\$ 394.656

paquetes



Catálogo de Paquetes todo incluido

Intecfón® 1 a 1

con frente de sobreponer y 1 teléfono



FES-1



TEC-1FI



cable y accesorios de instalación

modelo
ECO-1C

precio sin IVA
\$2,483

incluye 10m cable y accesorios

contenido:

- 1 Frente de calle de sobreponer
D: 12 (A) x 15.6 (L) x 4.6 (P) cm
- 1 Teléfono de pared D: 10 (A) x 18.5 (L) x 2.8 (P) cm
Sin posibilidad de expansión



Características y ventajas

- 2 años de garantía
- Identifica al visitante antes de abrir la puerta
- Comunicación entre frente de calle y teléfonos (sin intercomunicación)
- Apertura de puerta desde el teléfono (opcional)
- Frente de metal de alta resistencia
- Alcance máximo 50 m

Diagrama unifilar número de hilos necesarios

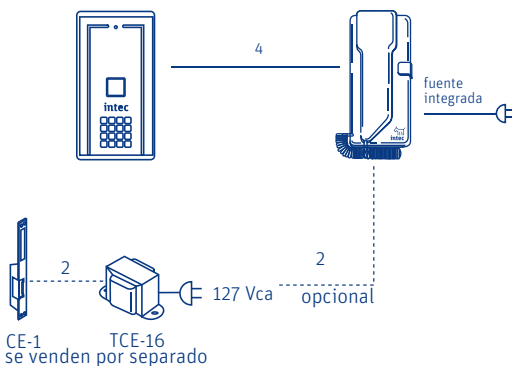

Precios sujetos a cambio sin previo aviso. Los paquetes de Intecfón® cuentan con **2 años de garantía**. Las imágenes contenidas en este catálogo son de carácter ilustrativo y pueden variar al producto final.

Intecfón® sencillo con frente de empotrar y 1 teléfono



INK-1



BOT-1FI



cable y accesorios de instalación

modelo

BIK-1Cv2

precio sin IVA

\$4,633

incluye 20m cable y accesorios

contenido:

1 Frente de calle de empotrar de 1 botón en aluminio anodizado y chapa de seguridad

D: caja de empotrar 12 (A) x 15.6 (L) x 4.6 (P) cm

1 Teléfono de pared D: 8.5 (A) x 19 (L) x 4.7 (P) cm



Características y ventajas

- 5 años de garantía
- Identifica al visitante antes de abrir la puerta
- Comunicación entre frente de calle y teléfonos (sin intercomunicación)
- Apertura de puerta desde el teléfono (opcional)
- Frente de metal de alta resistencia con controles de volumen
- Expandible (máximo 2 teléfonos)
- Alcance máximo 50 m

Diagrama unifilar número de hilos necesarios

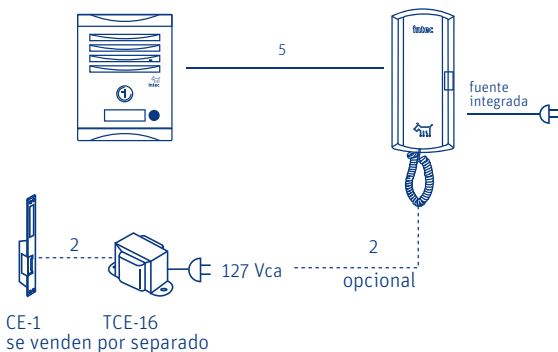

Precios sujetos a cambio sin previo aviso. Los paquetes de Intecfón® cuentan con **5 años de garantía**. Las imágenes contenidas en este catálogo son de carácter ilustrativo y pueden variar al producto final.

Intecfón® 2 teléfonos con frente de empotrar y 2 teléfonos



INK-1



BOT-1FI



BOT-1



modelo

BIK-2Cv2

precio sin IVA

\$5,696

**incluye 30m cable
y accesorios**

contenido:

1 Frente de calle de empotrar de 1 botón en aluminio anodizado y chapa de seguridad

D: caja de empotrar 12 (A) x 15.6 (L) x 4.6 (P) cm

2 Teléfonos de pared D: 8.5 (A) x 19 (L) x 4.7 (P) cm



Características y ventajas

- 5 años de garantía
- Identifica al visitante antes de abrir la puerta
- Comunicación entre frente de calle y teléfonos (sin intercomunicación)
- Apertura de puerta desde el teléfono (opcional)
- Frente de metal de alta resistencia con controles de volumen
- Sin posibilidad de expansión
- Alcance máximo 50 m

Diagrama unifilar número de hilos necesarios

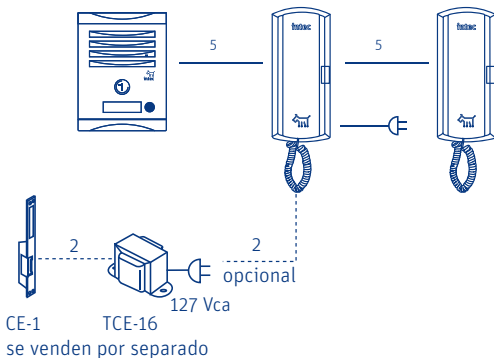

Precios sujetos a cambio sin previo aviso. Los paquetes de Intecfón® cuentan con **5 años de garantía**. Las imágenes contenidas en este catálogo son de carácter ilustrativo y pueden variar al producto final.

Videoportero 7” con telecámara de empotrar



modelo	precio sin IVA	
VKO-1C	\$10,287	incluye 20m cable y accesorios
VKO-1	\$ 9,670	sin cable y accesorios

contenido:

- 1 Telecámara de empotrar de 1 botón en aluminio color natural D: caja de empotrar 12 (A) x 20.4 (L) x 4 (P) cm
- 1 Monitor con pantalla plana de 7” a color D: 27 (A) x 18.5 (L) x 6 (P) cm



Características y ventajas

- 5 años de garantía
- Identificación visual del visitante antes de contestar y abrir la puerta
- Telecámara de metal de alta resistencia con control de audio
- Ajuste de inclinación del lente
- Imagen clara aun sin iluminación
- Apertura de puerta desde el interior (opcional)
- Comodidad, confiabilidad y resistencia
- Máxima seguridad para el hogar o negocio
- Expandible a 2 monitores en total mod. MOBI-1 o COMI-1 o a 2 teléfonos mod. TCK-1 o TOBI-1

Diagrama unifilar número de hilos necesarios

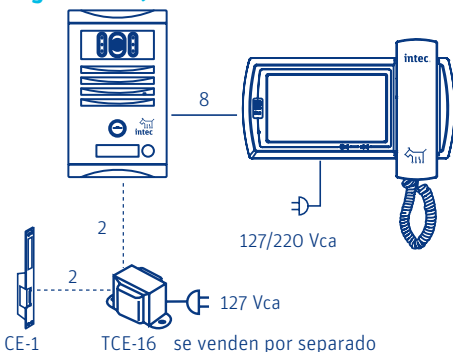

Precios sujetos a cambio sin previo aviso. Los paquetes de videoportero® cuentan con 5 años de garantía. Las imágenes contenidas en este catálogo son de carácter ilustrativo y pueden variar al producto final.

Accesorios para videoportero

Amplia tu paquete con un monitor o un teléfono adicional



COMI-1



TCK-1

modelo precio sin IVA

COMI-1 \$ 5,467

Monitor con pantalla plana de 3.5" a color
D:21.3(A) x 22.8 (L) x 7 (P) cm

TCK-1 \$ 1,190

Teléfono de pared para videoportero
D:9 (A) x 21 (L) x 5 (P) cm

requiere cable UTP



MOBI-1



TOBI-1

modelo precio sin IVA

MOBI-1 \$6,299

Monitor con pantalla plana de 7" a color
D: 27 (A) x 18.5 (L) x 6 (P) cm

TOBI-1 \$1,084

Teléfono de pared para videoportero
D: 8.5 (A) x 19 (L) x 4.7 (P) cm

requiere cable UTP

Características y ventajas

- 5 años de garantía
- Identificación visual del visitante antes de contestar y abrir la puerta
- Imagen clara aun sin iluminación
- Apertura de puerta desde el interior
- Comodidad, confiabilidad y resistencia
- Máxima seguridad para el hogar o negocio

Precios sujetos a cambio sin previo aviso. Los paquetes de videoportero® cuentan con **5 años de garantía**. Las imágenes contenidas en este catálogo son de carácter ilustrativo y pueden variar al producto final.

Abrepuertas eléctricos

Conecta un abrepuertas a cualquier paquete de intercomún® o videoportero



CE-1

\$1,305

RC-2

\$1,232

CH-1

\$1,604

CH-2

\$1,604

TCE-16

\$746

CE-1

Contrachapa de empotrar reversible frontal largo

RC-2

Contrachapa de empotrar reversible frontal corto

CH-1

Chapa eléctrica reversible y cilindro ajustable

CH-2

Chapa eléctrica reversible con pulsador y cilindro ajustable

TCE-16

Transformador para contrachapa y chapa eléctrica
127/12 Vca

Safecom® para ventanilla, cajas y taquillas



QVM-1



uso interno

modelo precio sin IVA

QVM-1 \$ 5,399

Interfón de ventanilla y mostrador interior. Fabricado en plástico.

D: 15.3 (A) x 7 (L) 7 (P) cm

Exterior D: 6.5 Ø cm

Poste D: 25 (L) cm



Características y ventajas

- Comunicación para ventanilla
- Voz abierta bidireccional a manos libres
- Control de volumen interior y exterior
- Micrófono con “cuello de ganso”
- Fabricado en plástico

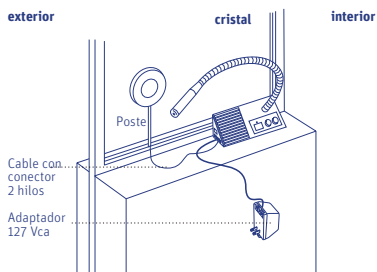

Precios sujetos a cambio sin previo aviso. Los paquetes de videoportero® cuentan con **5 años de garantía**. Las imágenes contenidas en este catálogo son de carácter ilustrativo y pueden variar al producto final.



Intec de México, S.A.P.I. de C.V.
Pirineos 187
Esq. División del Norte
Col. Portales
Alcaldía Benito Juárez
C.P. 03300, Ciudad de México
t. 55 3000 2800

Capacitación para instaladores
rybana@intec.com.mx
t. 55 3000 2800 ext 136

**Soporte técnico comercial
para instaladores**
rybana@intec.com.mx
t. 55 3000 2800 ext 136
WhatsApp 56 2801 1906

Asesoría y servicio
t. 55 3000 2800
ext 130/148/173
Asesoría los 365 días
WhatsApp 55 6804 6143



ADWCTGDF v. 010824

Síguenos en:   

www.intec.com.mx

Precios sin IVA en Moneda Nacional vigentes a partir del 20 de agosto de 2024, sujetos a cambios sin previo aviso. Las imágenes contenidas en este catálogo son de carácter ilustrativo y pueden variar al producto final.