

intec

interfón, videoportero y seguridad

manual curso técnico comercial

capítulo S3

control de acceso



aniversario

¡hola!

Índice

Paquetes disponibles	S3.3
Características	S3.3
Modo de operación	S3.3
Instalación	S3.4
Programación	S3.4
Diagrama de conexión	S3.6
Especificaciones	S3.6
Posibles fallas y su corrección	S3.6

Compra lo hecho en México
#compralohechoenMéxico



Control de acceso

Con el objeto de eliminar el uso de llave y delimitar la entrada a zonas restringidas, contamos con dos modelos de control de acceso.

Paquetes disponibles

a) Kit Mod. TAC-1 (con contrachapa)

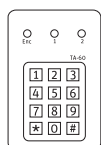

TA-6

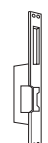

CE-2



TS-1

b) Kit Mod. TCC-2 (con chapa)

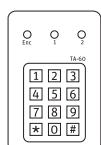

TA-6

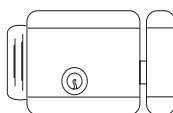

CH-2



TS-1

Características

- Más de un millón de combinaciones disponibles
- Memoriza hasta 6 códigos (1 maestro y 5 de usuario)
- Teclado de sobreponer con indicadores luminosos
- No hay límite en el número de sistemas a instalar
- Adaptador de voltaje
- Botón de salida de emergencia
- Modo de operación antivandalismo
- Salida auxiliar (12 V, 1 A)
- Bajo consumo de corriente
- Fácil de instalar y programar
- Dos años de garantía
- Teclado para uso interior

Modo de operación

Para abrir la puerta y/o la salida auxiliar marca el código programado (puede ser de hasta 6 dígitos) y después la tecla numeral. Por ejemplo:

número de usuario programado (de 1 a 6 dígitos)

(numeral)

Instalación

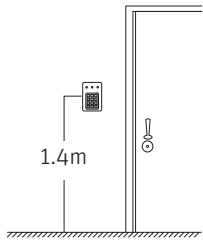

1. El teclado se coloca a 1.40m, del mismo lado donde se abre la puerta.

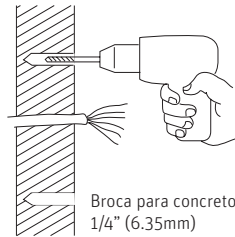

2. Con una broca de 1/4" perfora el muro y pasa el cable incluido al interior.

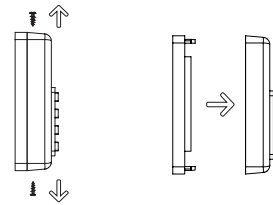

3. Quita los tornillos para destapar el teclado.

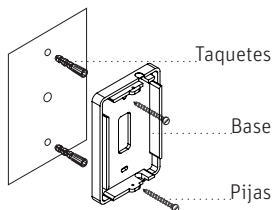

4a. Sigue el diagrama para montaje en muro.

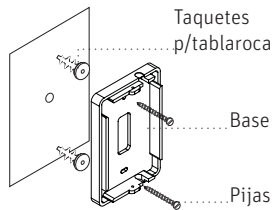

4b. Sigue el diagrama para montaje en tablaroca.

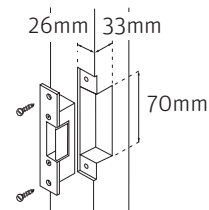

5. Prepara el marco de la puerta para montar la contrachapa.

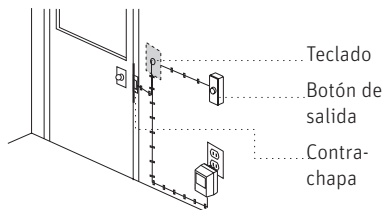

6a. Coloca el cable desde el teclado al transformador, botón y contrachapa.

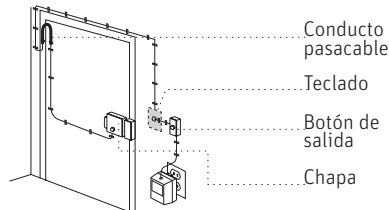

6b. Coloca el cable desde el teclado al botón, chapa y transformador. Utiliza el pasacable como se indica.

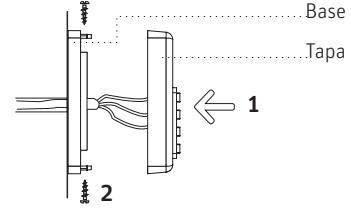

7. Conecta los cables, fija el teclado a la base y alimenta a 127Vca.

Programación

a) Del código maestro

El código maestro es la clave para entrar al modo de programación.

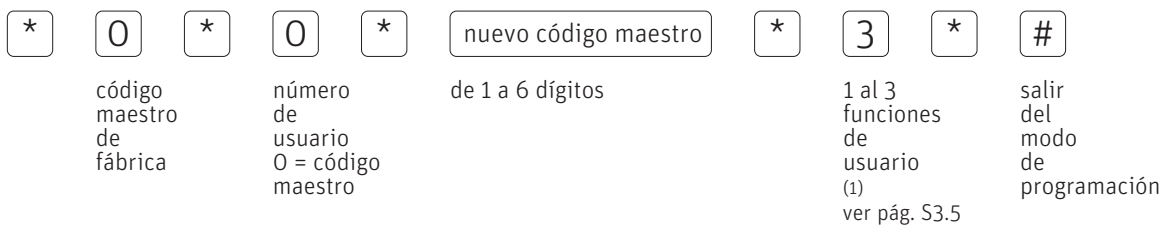

Notas:

Al presionar el código maestro el teclado genera cuatro beeps, que indican que el número es correcto. La tecla numeral (#) se utiliza para salir del modo de programación, úsalo en caso de error y vuelve a iniciar.

b) De los códigos de usuario

Se pueden programar hasta 5 códigos de usuario.

* [código maestro] *	1 *	[código de usuario]	* 3 *	#
entra al modo de programación	1 al 5 núm. de usuario	de 1 a 6 dígitos	1 al 3 funciones de usuario (1)	salir del modo de programación

- (1) Funciones de usuario:
1 = activar contrachapa
2 = activar salida auxiliar
3 = activar ambas

c) Tiempo de activación de contrachapa

* [código maestro] *	6 *	0 4 *	#
entra al modo de programación	tiempo de activación de la contrachapa	tiempo de activación en segundos	salir del modo de programación

d) Tiempo de activación de la salida auxiliar

* [código maestro] *	7 *	0 4 *	#
entra al modo de programación	tiempo de activación de la salida auxiliar	tiempo de activación en segundos	salir del modo de programación

Nota:
El tiempo de activación
siempre debe ser de dos
dígitos.

e) Borrar código de usuario

* [código maestro] *	8 *	5 *	#
entra al modo de programación	borrar usuario	número de usuario del 1 al 5	salir del modo de programación

f) Modo antivandalismo

La función antivandalismo desalienta el uso indebido del sistema a través de tonos de alarma o la inhabilitación del teclado. También puede ser usado para disparar una alarma de aviso. Esta se activa después de 4 intentos no válidos.

* [código maestro] *	1 0 *	3 *	#
entra al modo de programación	función antivandalismo	0 al 4 modo antivan- dalismo (2)	salir del modo de programación

- (2) Funciones del modo antivandalismo:
0 = desactivado
1 = desactiva el teclado por 10 minutos
2 = activa la salida auxiliar
3 = desactiva el teclado por un minuto y genera un beep
4 = desactiva el teclado por un minuto

Diagrama de conexión

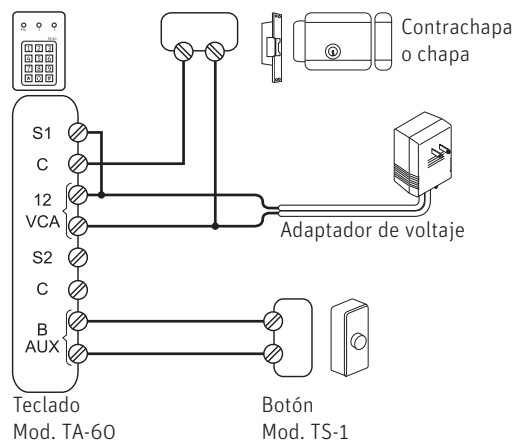

Jumper de programación



1 2 3
programación



1 2 3
bloqueo

Las salidas S1 y S2 pueden ser normalmente cerrada (NC) o abierta (NA)

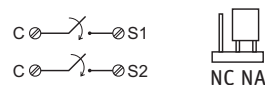

Posibles fallas y su corrección

Falla:

Al oprimir los botones no se escucha el "beep" de confirmación.

Solución:

Verifica que el tornillo de cierre no interfiera con el conector de cable plano.

No encienden los LEDs indicadores.

Revisa el voltaje de salida del adaptador entre "12" y "Vca", midiendo 12 Vca

Al ingresar la clave para activar la contrachapa ésta no se activa.

Revisa la contrachapa, las líneas de conexión a la contrachapa y/o el voltaje de 12 Vca entre "12" y "Vca".

El Teclado se bloquea y el indicador luminoso "READY" enciende intermitentemente.

Desconecta la alimentación durante 5 minutos para reiniciar el sistema.

Especificaciones

Adaptador sistema a 127Vca

Alimentación	127Vca	50/60 Hz	0,1 A
Salida	12Vca	50/60 Hz	1A

Adaptador sistema a 220Vca

Alimentación	220Vca	50/60 Hz	0,060 A
Salida	12Vca	50/60 Hz	1A