

intec

interfón, videoportero y seguridad

manual curso técnico comercial

capítulo 3

sistema de interfón sencillo para casa

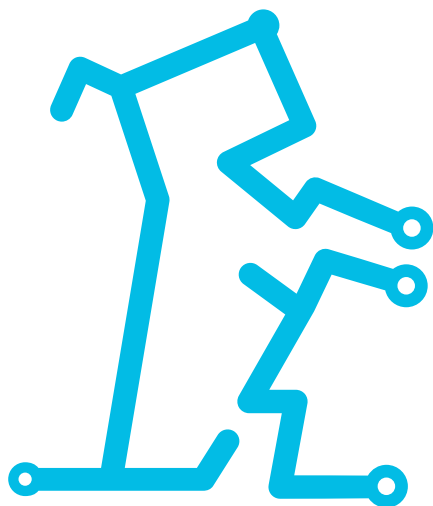

¡hola!

Índice

Equipo necesario.....	3.3
Modo de operación	3.3
Simbología a usar en los diagramas de conexión.....	3.3
Diagrama unifilar y de conexión	3.4
Prueba de funcionamiento de una fuente PT-1	3.5
Posibles fallas y su corrección.....	3.5
Especificaciones	3.5
Uso del PRO-1 para identificar fallas.....	3.6

Videos del capítulo



Equipo necesario



Conexión del frente



Conexión de la fuente



Derivación del cable



Conexión de los teléfonos



Conexión de la contrachapa



Conexión del frente FR-1



Equipo necesario

Frente de calle de un botón



FS-1B

Frente de calle de empotrar de un botón con confirmación de llamada

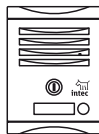

INK-1

Fuente de alimentación

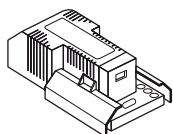

PT-1

Teléfonos de un botón de pared diseño Bot



BOT-1

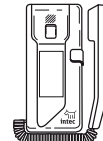

TEC-1

Contrachapa o chapa eléctrica (opcional)



CE-1

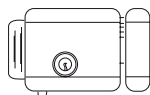

CH-2

Modo de operación

Para llamar de la calle

oprime el botón del frente de calle

Para responder

descuelga el auricular del teléfono o presiona el colgador del auricular

Para activar la contrachapa

presiona el botón que se encuentra al costado derecho del teléfono

Simbología a usar en los diagramas de conexión

⊙ = borne de conexión

■ = botón del frente de calle

● = empalmes



El número máximo de teléfonos a conectar en un sistema de interfón sencillo son 2 (si se requieren 3 o más se recomienda pasar al sistema de interfón combinado con intercomunicación)

Diagrama unifilar y de conexión | con frente FS-1B o INK-1

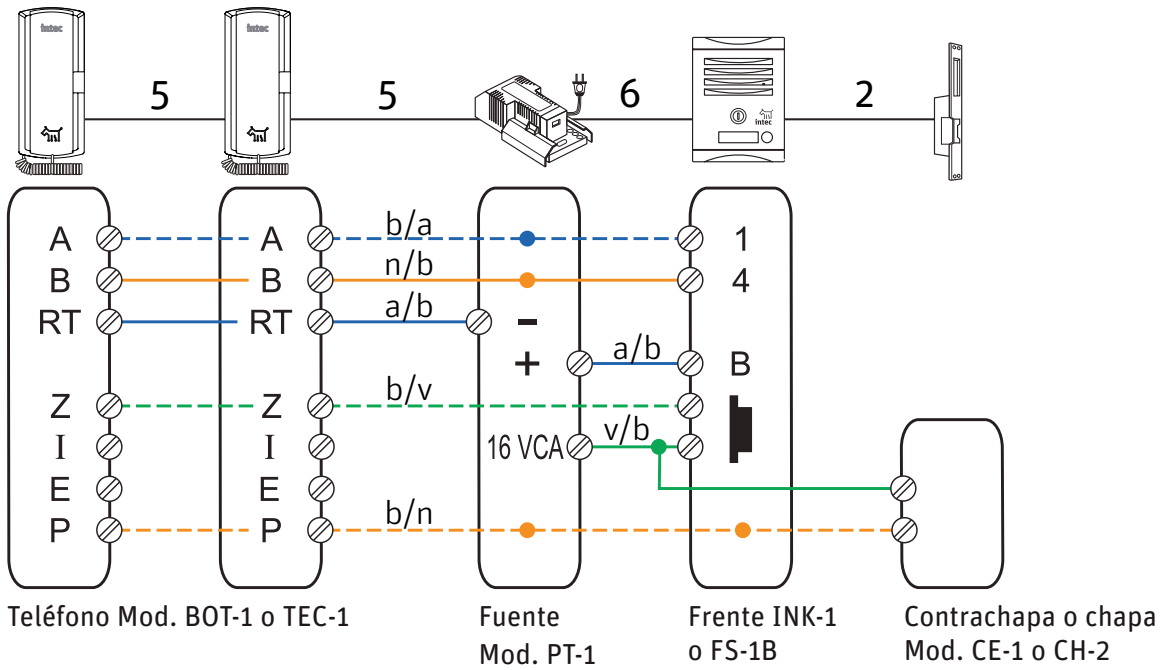

Video de instalación de sistemas de interfón para casa | lista de reproducción

<https://www.youtube.com/playlist?list=PLr6x8eiAHTVWHTrw4w4lIHyrIP9Atnjmz>



Prueba de funcionamiento de una fuente PT-1

El 100% de los equipos intec® son revisados antes de salir a la venta, lo que te asegura que tus sistemas funcionarán correctamente, pero si deseas confirmar el funcionamiento de tu fuente Mod. PT-1 puedes hacerlo con un multímetro o con un zumbador modelo ET-1:

Verificar corriente directa

Con la fuente desconectada al sistema y alimentada a 127 Vca, coloca un zumbador entre los bornes negativo (-) y positivo (+). La placa superior del zumbador se pegará al núcleo de la bobina.

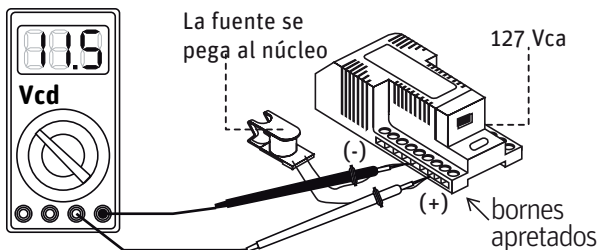

Verificar corriente alterna

Con la fuente desconectada del sistema y alimentada a 127 Vca, coloca un zumbador entre los bornes negativo (-) y corriente alterna (16VCA). El zumbador debe sonar normalmente.

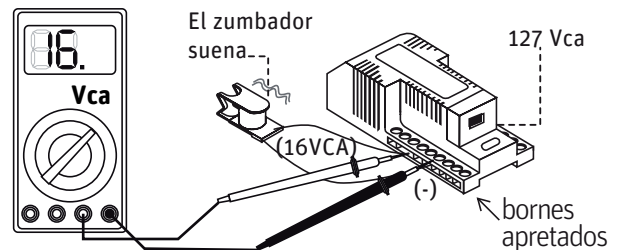

Posibles fallas y su corrección

Falla	Posibles causas	Corrección
No hay comunicación del teléfono al frente. El resto del sistema funciona correctamente.	Línea del borne "B" del teléfono al borne "4" del frente abierta. Bocina del frente o preamplificador dañado. Falsos contactos.	Cambiar línea y revisar conexiones. Llevarlo a un centro de servicio. Revisar conexiones.
No hay comunicación del frente al teléfono. El resto del sistema funciona correctamente.	Línea del borne "1" del frente al borne "A" del teléfono abierta. Bocina del teléfono dañada.	Cambiar línea y revisar conexiones. Cambiar bocina.
La contrachapa no se activa, el resto del sistema funciona bien.	Línea(s) "P" y/o "16Vca" a la contrachapa abierta(s). Bobina de la contrachapa abierta.	Cambiar línea y revisar conexiones. Llevarlo a un centro de servicio.

Especificaciones

Voltaje y corriente de salida:

Fuente PT-1 11.5Vcd, 1A
16 Vca, 1,5A

Bornes:

entre (+) y (-)
entre (16Vca) y (-)

Aplicación:

audio
buzzer/zumbador y contrachapa/chapa

- ⦿ Buzzer alimentación: 16Vca @ 0.050A. Zumbador o chicharra alimentación: 16Vca @ 0.300A
- ⦿ Alcance promedio de alimentación de una fuente: 250 metros de cableado con cable 24AWG (0,5mm)
- ⦿ Fusible de 1A a 250V

Uso del PRO-1 para identificar fallas

Cuando instalas un sistema de interfón nuevo y encuentras que no tienes audio en un sentido, lo más recomendable es usar el PRO-1 para identificar si la falla es de equipo o de cableado o conexión.

a) Sin audio del frente de calle al teléfono

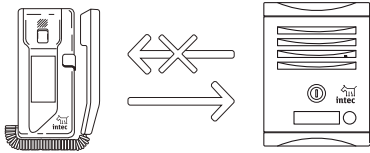

Falla: Sin audio del frente de calle al teléfono.

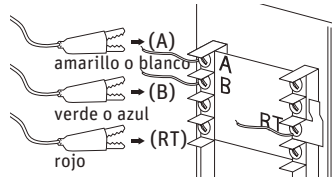

Para identificar la falla conecta el probador en lugar del teléfono que no reciba audio.

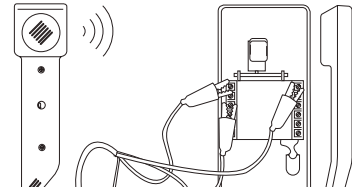

Si recibes el audio en el probador, quiere decir que el teléfono presenta falla. Llévelo a un centro de servicio.

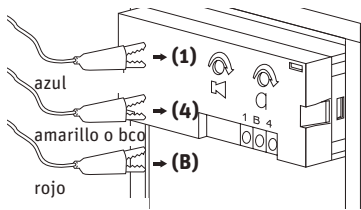

Si el problema persiste conecta ahora el probador en lugar del frente de calle.

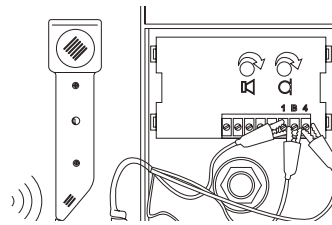

Si el probador transmite audio al teléfono, indica que, el frente de calle presenta falla. Llévelo a un centro de servicio.

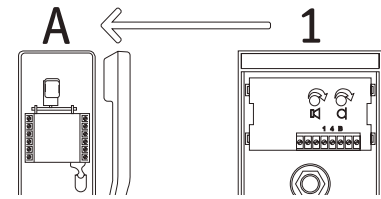

Si la falla persiste debes revisar la conexión y el cable entre los bornes «A» del teléfono y «1» del frente de calle. El equipo está bien.

b) Sin audio del teléfono al frente de calle:

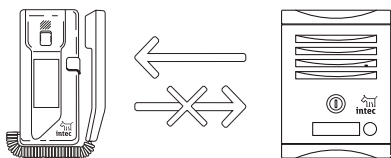

Falla: Sistema de interfón (sencillo, de edificio o combinado) sin audio del teléfono al frente de calle.

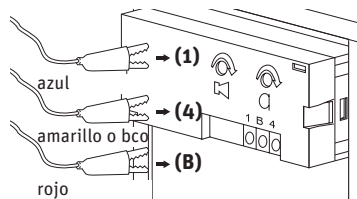

Para identificar la falla se debe sustituir el probador en el frente de calle.

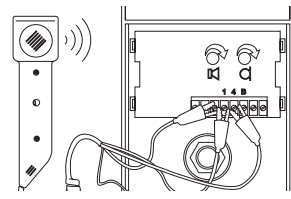

Si recibes el audio en el probador, quiere decir que el frente de calle presenta falla. Llévelo a un centro de servicio.

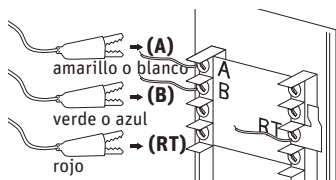

Si la falla persiste, conecta el probador en lugar del teléfono.

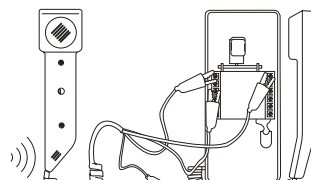

Si el probador transmite audio al frente de calle, indica que el teléfono presenta falla. Llévelo a un centro de servicio.

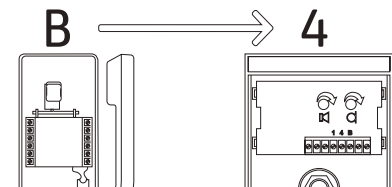

Si la falla persiste, el cable o la conexión está errónea. Revisa la línea entre los bornes «B» del teléfono y «4» del frente de calle.